

## Installatie- en bedieningshandleiding voor

### Mobiele Airconditioner

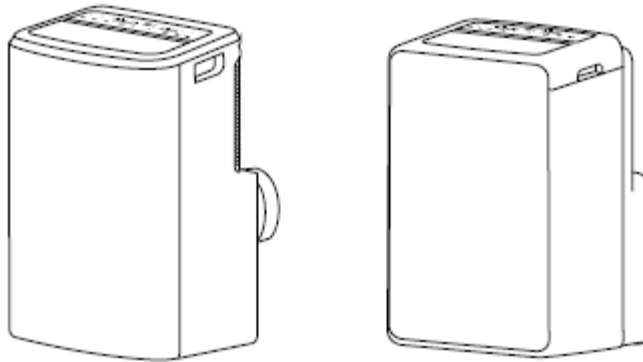

- \* Lees deze handleiding zorgvuldig en grondig door voordat u dit apparaat gebruikt.
- \* Bewaar deze handleiding voor toekomstig gebruik.

## INHOUD

<b>Hoofdstuk</b>	<b>Pagina</b>
Waarschuwing	1
Veiligheidsmaatregelen	2
Productbeschrijving	5
Bedieningspaneel	6
Gebruik	8
Accessoires	9
Installatievoorschriften	10
Installatie	12
Onderhoud	17
Problemen oplossen	18
Onderhoudsmelding	19





**Opmerking:** Alle afbeeldingen in deze handleiding zijn slechts indicatief. Uw product kan afwijken van deze afbeeldingen.

## Waarschuwing

**Waarschuwing: Deze airconditioner is gevuld met R290-brandbaar koelmiddel.**

**Opmerkingen: Een airconditioner met R290-koelmiddel kan indien ruw behandeld, ernstige schade toebrengen aan het menselijk lichaam of omliggende objecten.**

- \* De ruimte voor installatie, gebruik, reparatie en het bewaren van de airconditioner moet 12 m<sup>2</sup> of groter zijn.
- \* Het koelmiddel vulling voor airconditioners kan niet meer dan 250gram zijn.
- \* Gebruik geen methoden om het ontdooien te versnellen of om bevroren onderdelen te reinigen, behalve die door de fabrikant worden aanbevolen.
- \* Doorboor of verbrand de airconditioner niet en controleer of de koelmiddelleiding niet is beschadigd.
- \* De airconditioner moet worden opgeslagen in een ruimte zonder blijvende vuurbron, bijvoorbeeld open vuur, een brandend gasapparaat, werkende elektrische verwarming enzovoort.
- \* Het koelmiddel is smaakloos.
- \* De airconditioner moet zodanig worden bewaard dat mechanische schade veroorzaakt door een ongeluk wordt voorkomen.
- \* Onderhoud of reparatie van airconditioners met R290-koelmiddel moeten worden uitgevoerd na een veiligheidscontrole om het risico op incidenten te minimaliseren.
- \* Lees de instructies aandachtig door voordat u installeert, gebruikt en onderhoudt.

Symbol	Opmerking	Toelichting
	WAARSCHUWING	Dit pictogram geeft aan dat dit apparaat een ontvlambaar koelmiddel gebruikt. Als een koelmiddel lekt en wordt blootgesteld aan een externe ontstekingsbron, is er kans op brand.
	LET OP	Dit pictogram geeft aan dat de bedieningshandleiding zorgvuldig moet worden gelezen.
	LET OP	Dit pictogram geeft aan dat onderhoudspersoneel deze apparatuur moet hanteren met verwijzing naar de installatiehandleiding.
	LET OP	Dit pictogram geeft aan dat er informatie beschikbaar is, zoals de bedienings- of installatiehandleiding.

## Veiligheidsmaatregelen

Onjuiste installatie of bediening door het niet volgen van deze instructies kan schade aan personen, eigendommen, enz. veroorzaken. De ernst ervan wordt geclassificeerd door de volgende indicaties:

<b>WAARSCHUWING</b> ⚠ Dit pictogram geeft de kans op overlijden of ernstig letsel aan.	<b>LET OP</b> ⚠ Dit pictogram geeft de kans op letsel of schade aan eigendommen aan.
---	---

### WAARSCHUWING ⚠

- Dit apparaat kan worden gebruikt door kinderen vanaf 8 jaar en door personen met verminderde, lichamelijke, zintuiglijke of geestelijke vermogens, of gebrek aan ervaring en kennis, als ze onder toezicht staan of op een veilige manier worden geïnstrueerd en begrijpen wat de gevaren zijn. Kinderen mogen niet met het apparaat spelen.
- Dit apparaat is niet bedoeld voor gebruik door personen (inclusief kinderen), met verminderde, lichamelijke, zintuiglijke of geestelijke vermogens, of gebrek aan ervaring en kennis, tenzij ze onder toezicht staan of worden geïnstrueerd over het gebruik van het apparaat door een persoon die verantwoordelijk is voor hun veiligheid.
- Dit apparaat is alleen bedoeld voor gebruik binnenshuis.
- De airconditioner moet worden geaard. Onvolledige aarding kan elektrische schokken tot gevolg hebben. Sluit de aardkabel niet aan op de gasleiding, waterleiding, bliksemafleider of telefoonkabel.
- Na de installatie moet een aardlekonderzoek worden uitgevoerd door middel van elektrificatie.

## Veiligheidsmaatregelen

- Er moet een aardlekschakelaar met nominale capaciteit worden geïnstalleerd om mogelijke elektrische schokken te voorkomen.
- Installeer geen airconditioner op een plek waar ontvlambaar gas of vloeistof aanwezig is. Dit kan leiden tot brand of explosie.
- Als het netsnoer is beschadigd, moet het worden vervangen door de fabrikant of zijn servicevertegenwoordiger of een vergelijkbaar gekwalificeerd persoon.
- De specificaties van de zekering worden afgedrukt op de printplaat, zoals: AC 250V/5A.
- Steek geen handen of voorwerpen in de luchtinlaten- of uitlaten. Dit kan persoonlijk letsel of schade aan het apparaat veroorzaken.
- Raak de draaiende ventilatoren niet aan. Het kan uw vinger klemmen en de aandrijvende delen van de ventilatoren beschadigen.
- Probeer de airconditioner niet zelf te repareren. U kunt letsel oplopen of verdere storingen veroorzaken.
- Bij onweer moet u de schakelaar van de primaire stroomvoorziening loskoppelen om te voorkomen dat de machine beschadigd raakt.
- Gebruik geen vloeibaar of bijtend schoonmaakmiddel om het apparaat schoon te maken en spat er geen water of andere vloeistoffen op. Dit kan namelijk de kunststof onderdelen beschadigen en zelfs elektrische schokken veroorzaken.
- Gebruik het apparaat niet in een natte ruimte zoals de badkamer of wasruimtes.
- Raak het apparaat niet aan met natte of vochtige handen of op blote voeten.
- Trek niet aan het snoer van het apparaat.
- Verwijder geen enkel onderdeel van het apparaat tenzij geïnstrueerd door een bevoegde technicus.
- Verplaats het apparaat niet, tenzij de voeding is uitgeschakeld en het netsnoer is verbonden met de bui- en opwikkelkolom.
- Gebruik het apparaat niet met een beschadigde stekker of een loszittend stopcontact.
- Kanalen die op een apparaat zijn aangesloten, mogen geen ontstekingsbron bevatten.

## Veiligheidsmaatregelen

### WAARSCHUWING ⚠

Het niet naleven van de onderstaande voorzorgsmaatregelen kan resulteren in een elektrische schok, brand of persoonlijk letsel.

1. De stekker moet zijn aangesloten op een stopcontact dat correct is geïnstalleerd en geaard.
2. Gebruik geen verlengsnoer of stekkeradapter met dit apparaat.

### LET OP ⚠

- Breng niet langdurig koude lucht op het lichaam aan. Het zal uw fysieke conditie verslechteren en gezondheidsproblemen veroorzaken.
- Blokkeer de luchtinlaat of -uitlaat niet, anders zal het koel-/verwarmingsvermogen worden verzwakt en kan zelfs de werking van het systeem stoppen.
- Sluit de ramen en deuren, anders wordt het koel-/verwarmingsvermogen verzwakt.
- Als het luchtfilter erg vuil is, wordt het koel-/verwarmingsvermogen verzwakt. Reinig het luchtfilter regelmatig.

### WEEE-waarschuwing

**Betekenis van de doorgestreepte vuilnisbak.**

**Gooi elektrische apparaten niet weg als ongesorteerd gemeentelijk afval, maar gebruik aparte inzamelingsvoorzieningen.**

**Neem contact op met uw plaatselijke gemeente voor informatie over de beschikbare inzamelingsystemen. Als elektrische apparaten worden afgedankt of vuilnisbelten of stortplaatsen, kunnen gevaarlijke stoffen in het grondwater lekken en in de voedselketen terechtkomen, waardoor uw gezondheid en welzijn worden geschaad. Bij het vervangen van oude apparaten door nieuwe, is de winkelier wettelijk verplicht om uw oude apparaat ten minste kosteloos terug te nemen voor het afdanken.**



## Productbeschrijving

### VOORKANT

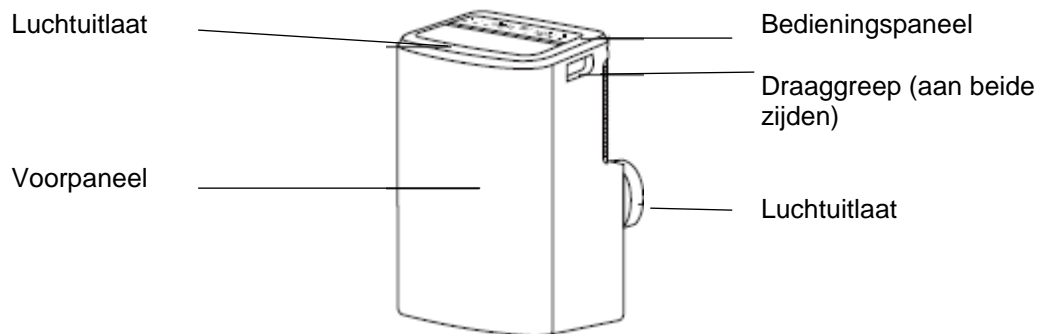

### ACHTERKANT

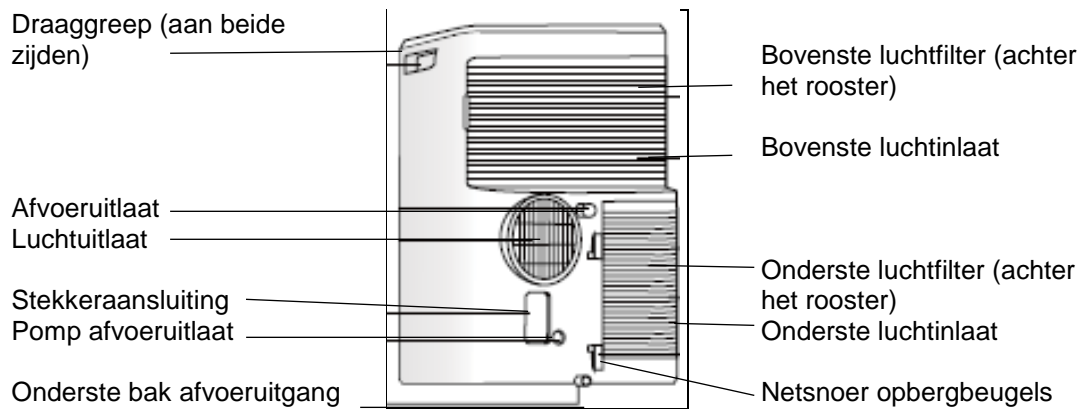

### OPMERKING:

- De beschrijvingen in deze gebruikshandleiding bestaande uit tekst en afbeeldingen kunnen enigszins afwijken van het daadwerkelijke apparaat.
- Het bereik van de bedrijfstemperatuur is 16 - 35°C (60 - 95°F) in de koelmodus. 5 - 27°C (41 - 80°F) in de verwarmingsmodus.

## Bedieningspaneel



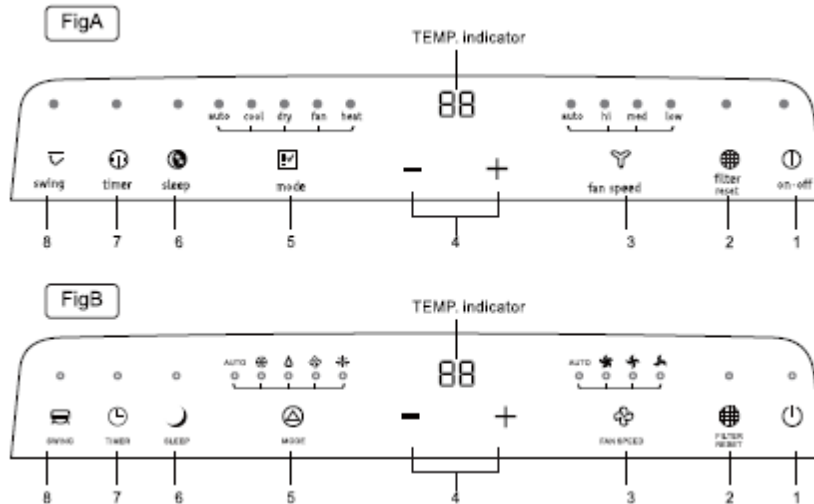

Er zijn twee soorten bedieningspanelen, fig. A en fig. B. Controleer goed welk paneel uw aangeschafte apparaat heeft..



### TEMP. indicator

- \* In de koel- of verwarmingsmodus wordt de ingestelde temperatuur door op de + of - toets te drukken weergegeven en aangepast.
  1. In de automatische, koel- en verwarmingsmodus is de temperatuur op de TEMP. display de ingestelde temperatuur
  2. In de droog- en ventilatormodus is de temperatuur op de TEMP. display de kamertemperatuur.

### Functietoetsen

1.  toets — Druk deze toets in om het apparaat te starten of te stoppen.
2.  toets
  - a. Het apparaat heeft 250 uur gedraaid, het filterreset-indicatielampje gaat branden en het betekent dat het luchtfilter moet worden gereinigd (voor een uitleg hoe deze te reinigen is, zie verderop in deze handleiding)  
Na het reinigen kunt u de "" toets indrukken waarna het filterreset indicatielampje wordt gedoofd en de looptijd wordt gewist.
  - b. Als u de "" toets niet indrukt, wanneer het filterreset indicatielampje oplicht, blijft het indicatielampje altijd aan, behalve wanneer het apparaat is uitgeschakeld.
3.  toets — Door het indrukken van deze toets kunt u de ventilatorsnelheid als volgt selecteren:

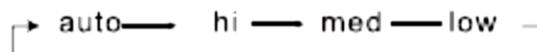

Het ventilatorsnelheid indicatielampje licht op bij een andere ventilatorsnelheid.



**Opmerking:** In de ventilatormodus is er geen automatische ventilatorsnelheidsinstelling mogelijk.



## Bedieningspaneel

### 4. - of + toets

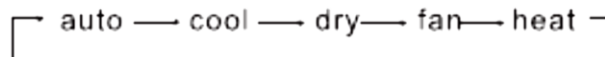

- Elke keer als de - of + toets wordt ingedrukt, wordt de insteltemperatuur met 1°C (1°F) verhoogd of verlaagd. De insteltemperatuur is instelbaar van 16°C (60°F) - 32°C (90°F).
- Door tegelijk op de + en - toets te drukken (langer dan 3s), schakelt het display tussen Celsius en Fahrenheit.

5.  /  toets — Door het indrukken van deze toets kunt u de instelling van de Mobiele Airconditioning Unit als volgt selecteren:



Het indicatielampje brandt onder de instelling welke geactiveerd is

**Opmerking: De HEAT-modus is niet beschikbaar voor modellen die alleen koelen.**

6.  /  toets — Druk deze toets in om naar de slaapmodus te gaan. Het apparaat verlaat deze modus na 8 uur continu gebruik en gaat dan terug naar de vorige instelling.  
**Opmerking: De SLEEP-functie kan niet worden geactiveerd in de ventilator- en droogmodus.**

### 7. / toets

- Door het indrukken van de "" toets (Timer toets) gaat het timer indicatielampje branden.
- Druk op de + of - toets om de gewenste tijd te selecteren.
- Als u binnen 5 seconden na het instellen van de tijd geen andere actie hebt gedaan of de insteltijd 0 is, dan wordt de timingfunctie automatisch weer uitgeschakeld.
- Wanneer de timingfunctie wordt gestart, geeft het apparaat de resterende tijd weer door eenmaal op de knop "timer" te drukken. Om de timingfunctie te annuleren drukt u dan nogmaals op de knop "timer".

**Opmerking: Als het apparaat is ingeschakeld drukt u op deze toets om de timer uit te schakelen.  
Als het apparaat is uitgeschakeld, drukt u op deze toets om de timer in te schakelen.**

8.  /  toets — Door het indrukken van deze toets licht het swing indicatielampje op.

## Gebruik

### WAARSCHUWING

Het niet naleven van de onderstaande voorzorgsmaatregel kan leiden tot een elektrische schok, brand, explosie of persoonlijk letsel.

1. De stekker moet in een afzonderlijk stopcontact worden gestoken die correct is geïnstalleerd en geaard.
2. Gebruik geen verlengsnoer of stekkeradapter met dit apparaat.

#### Voordat u het apparaat aanzet

1. Selecteer een geschikte locatie en zorg ervoor dat het apparaat in de buurt van een stopcontact is.
2. Installeer de flexibele uitlaatslang en de verstelbare raamschuifset.
3. Sluit het apparaat aan op een geschikt stopcontact.

#### Verwarmingsmodus (het apparaat dat alleen koelt heeft geen verwarmingsfunctie)

1. Druk de MODE-toets in totdat het indicatielampje voor verwarming brandt.
2. Druk de "+" en "-" toets in om uw gewenste insteltemperatuur te bereiken.
3. Druk op de FAN-toets om de ventilatorsnelheid te selecteren:

#### Koelmodus

1. Druk de MODE-toets in totdat het indicatielampje voor koelen brandt.
2. Druk op de "+" en "-" toets om uw gewenste insteltemperatuur in te stellen.
3. Druk op de FAN-toets om de ventilatorsnelheid te selecteren.

#### Droogmodus

1. Druk op de MODE-toets totdat het indicatielampje voor drogen brandt.
2. De ventilator draait op een vaste snelheid in deze bedieningsmodus.
3. Sluit ramen en deuren voor het beste ontvochtigingseffect.

**Opmerking:** Onder deze instelling, kunnen de insteltemperatuur en ventilatorsnelheid niet worden aangepast. De insteltemperatuur is 25°C (77°F) en de ventilatorsnelheid is laag.

#### Ventilatormodus







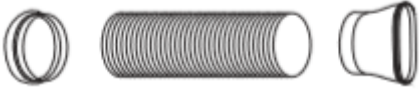

1. Druk op de MODE-toets totdat het indicatielampje voor de ventilator oplicht.
2. Druk op de FAN-toets om de ventilatorsnelheid te selecteren.

**Opmerking:** Onder deze instelling kan de temperatuur niet worden aangepast.

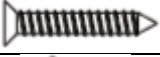
#### Auto-restart functie:

Deze functie is op dit model niet aanwezig

## Accessoires

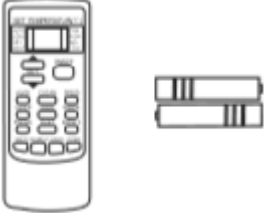
Accessoires	Omschrijving	Aantal
	Adapter A, uitlaatkanaal, adapter B (platte opening)	1 set
	Raamschuifset (#)	1 st
	Type A schroeven	2 st
	Type B schroeven	6 st
	Beveiligingssteun	1 st
	Type A schuimrubberen afdichting (lijm)	2 st
	Type B schuimrubberen afdichting (zonder lijm)	1 st
	Adapter B (ronde opening) (#), wandafvoeradapter (#)	1set
	Afvoerslang	1 st
	Afstandsbediening en batterij	1 st

**OPMERKING:** Sommige modellen worden zonder de met # aangeduide accessoires uitgeleverd

**OPMERKING:**

Alle afbeeldingen in deze handleiding zijn uitsluitend bedoeld als indicatie. Uw airconditioner kan enigszins afwijken.

## Installatievoorschriften

### Controle bij uitpakken

- Open de doos en controleer het apparaat in een ruimte met goede ventilatie (open ramen en deuren) en in een explosievrije ruimte.
- Controleer of er koelmiddellekkage is voordat de doos wordt geopend; stop met het uitpakken en installeren van de airconditioner als er een lekkage gevonden is.
- De apparatuur voor brandpreventie en antistatische voorzorgsmaatregelen moeten ruim voor de controle worden voorbereid. Controleer vervolgens de koelmiddelleiding op beschadigingen en verzeker ervan dat deze er goed uit ziet.

### Veiligheidsbeginselen voor installatie van de airconditioner

- Voor de installatie moet een brandpreventievoorziening worden voorbereid.
- Houd tijdens de installatie de ruimte geventileerd (ramen en deuren open laten)
- Er mag niet worden gerookt en/of gebeld en er mag geen ontstekingsbron voorkomen in het gebied waar zich R290-koelmiddel bevindt.
- Anti-statische voorzorgsmaatregelen zijn nodig voor het installeren van een airconditioner, bijv. het dragen van puur katoenen kleding en handschoenen.
- Schakel de lekdetector tijdens de installatie aan en laat deze aan.
- Als het R290-koelmiddel lekt tijdens de installatie, moet u onmiddellijk de concentratie meten en deze reduceren, totdat deze een veilig niveau bereikt. Als lekkage van koelvloeistof de werking van het apparaat beïnvloedt, stop dan onmiddellijk met de werkzaamheden en het apparaat zal dan eerst vacuüm worden gezogen moeten worden en teruggestuurd worden naar de servicedienst voor afhandeling.
- Houd elektrische apparatuur, stroomschakelaars, stekkers, stopcontacten, warmtebronnen met hoge temperatuur en hoge statische elektriciteit uit de buurt van de zijanten van het apparaat.  
Het apparaat moet worden geïnstalleerd op een toegankelijke plaats voor installatie en onderhoud, zonder obstakels die de luchtinlaten of -uitlaten van apparaten kunnen blokkeren.

## Installatievoorschriften

### Vereisten voor de installatiepositie

- Vermijd plaatsen met ontvlambare of explosieve gaslekken of waar sterk agressieve gassen aanwezig zijn.
- Vermijd plaatsen die blootstaan aan sterke kunstmatige elektrische/magnetische velden.
- Vermijd plaatsen die onderhevig zijn aan lawaai en resonantie.
- Vermijd zware natuurlijke omstandigheden (bijvoorbeeld, sterke zandwind, direct zonlicht of warmtebronnen met hoge temperatuur).
- Vermijd plaatsen binnen het bereik van kinderen.
- Selecteer een plaats waar gemakkelijk onderhoud en reparatie uit kunnen worden gevoerd en waar goede ventilatie is.

### Installatie milieu-inspectie

- Controleer het typeplaatje van het apparaat om na te gaan of het koelmiddel R290 is.
- Controleer de vloerruimte. De ruimte mag niet kleiner zijn dan 12 m<sup>2</sup>. Het apparaat moet op een goed geventileerde plaats worden geïnstalleerd.
- Controleer de omgeving van de installatielocatie. R290 mag niet worden geïnstalleerd in de afgesloten ruimtes van een gebouw.

## Installatie

### Klantenaanwijzingen

- De klant moet een geschikte stroomvoorziening hebben die overeenkomt met die op het label van de airconditioner.
- Er moet een apart stopcontact met aarde worden gebruikt die past bij de stekker van de airconditioner.
- Het apparaat moet worden geïnstalleerd in overeenstemming met de nationale voorschriften.
- De stekker moet na de installatie gemakkelijk toegankelijk zijn.

### Selecteer een beste locatie

1. Installeer de mobiele airconditioner op een vlakke en ruime locatie waar de luchtuitlaten niet worden belemmerd.
2. Er moet een minimale afstand van 50 cm tot aan de muren of andere voorwerpen worden aangehouden.
3. De helling mag niet meer dan 10 graden afwijken van het horizontale vlak tijdens het plaatsen en gebruiken van het apparaat.  
Een ongelijke ondergrond kan extra geluid of trillingen veroorzaken of leiden tot schade aan het apparaat.

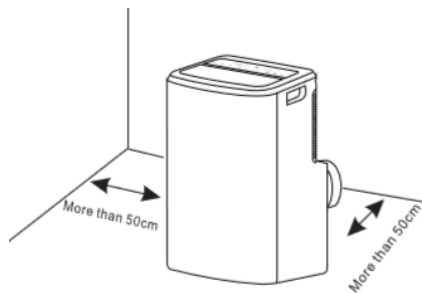

### Opmerking:

1. De airconditioner mag niet voor wasgoed worden gebruikt.
2. De stekker moet toegankelijk zijn nadat het apparaat is geplaatst.

### Montage-instructies voor de slangen

- In de koel-, verwarmings- en droogmodus moet de uitlaatslang worden geïnstalleerd, terwijl in de ventilatormodus de uitlaatslang niet nodig is.
- Afhankelijk van de werkelijke behoefte kan de uitlaatslang matig worden samengedrukt en gespannen, maar kan het niet willekeurig worden uitgerekt en gebogen.
- De slang kan met ramen worden verbonden of in de wand worden geïnstalleerd. Op basis van de accessoires die meegeleverd zijn of welke u koopt en de werkelijke behoeften, kunt u de installatie uitvoeren.

1. Installeer de adapter A en adapter B (vlakke opening of ronde opening) op de uitlaatslang zoals weergegeven in fig. A of fig. B.

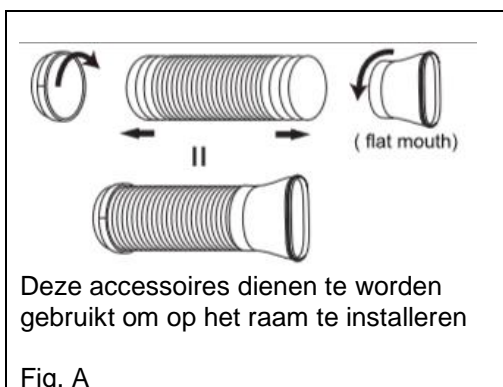

of

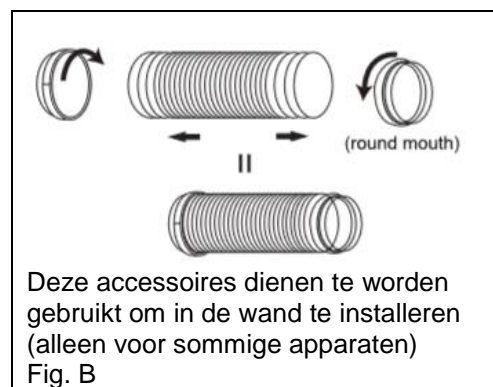

## Installatie

- Sluit de uitlaatslang aan op de luchtuitleatconnector aan de achterkant van het apparaat. Draai de adapter A naar beneden totdat deze op zijn plaats is vergrendeld. (Fig. C)

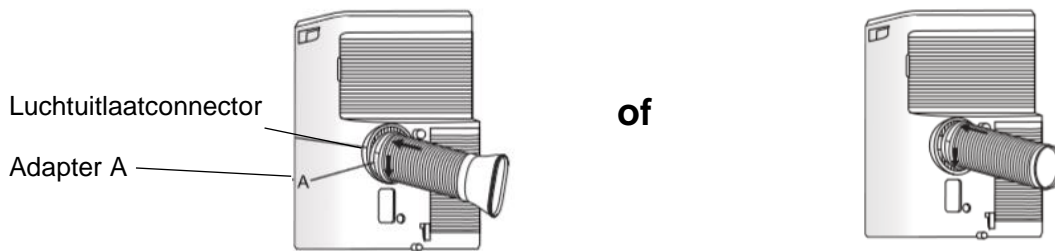
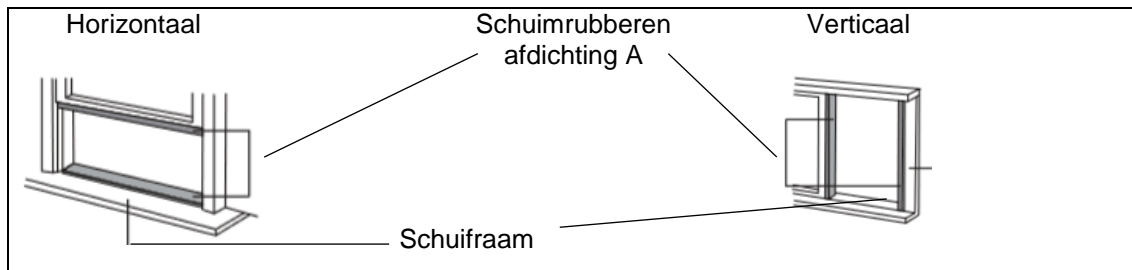
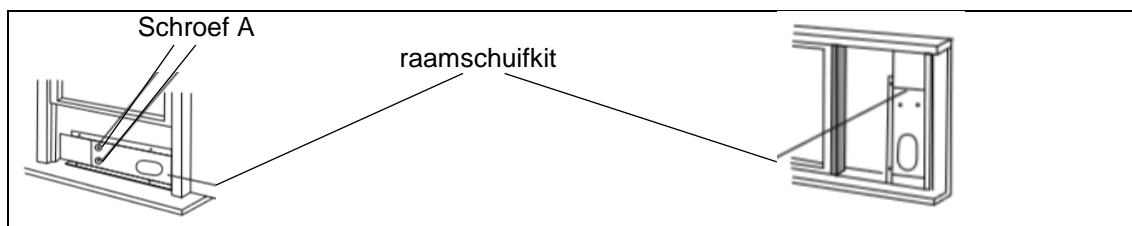

Fig. C

### Montageinstructie voor het raamschuifkit



- Snijd de schuimrubberen afdichting (lijmtype) op de juiste lengte en bevestig deze aan het schuifraam.



- Bevestig de raamschuifkit op het schuifraam. Pas de lengte van de raamschuifkit aan: Draai schroef A los om de lengte van de raamschuifkit aan te passen. Draai dan de schroef vast wanneer de lengte geschikt is.

Opmerking: de lengte van de raamschuifkit is instelbaar van 67,5cm tot 120cm.

## Installatie

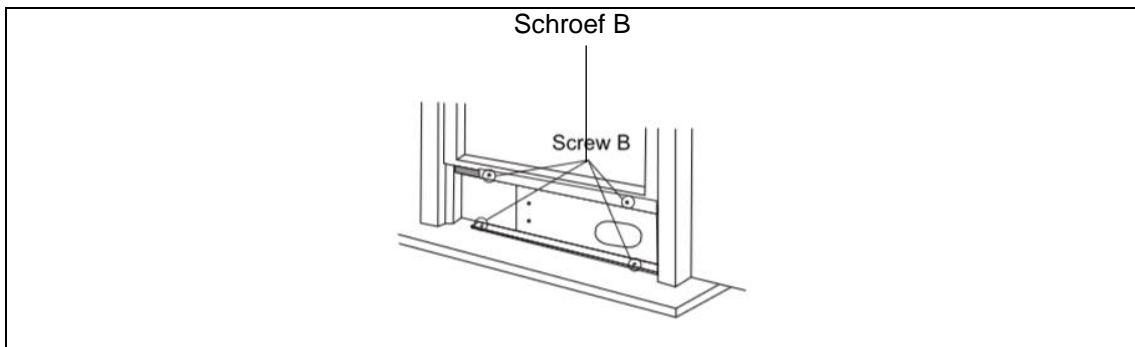

3. Laat het raam voorzichtig zakken. Bevestig het ventilatiepaneel op zijn plaats met 4 schroeven van het type B, plus een schroef voor elke verlenging.

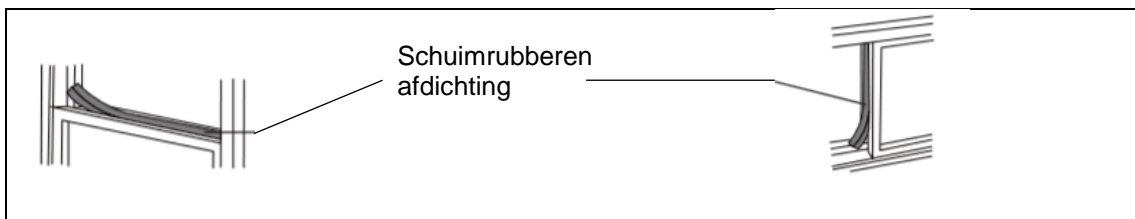

4. Snijd de schuimrubberen afdichting (geen lijm) op de breedte van het raam. Vul de schuimrubberen afdichting B tussen het glas en het raam om te voorkomen dat er lucht en insecten in de ruimte komen.

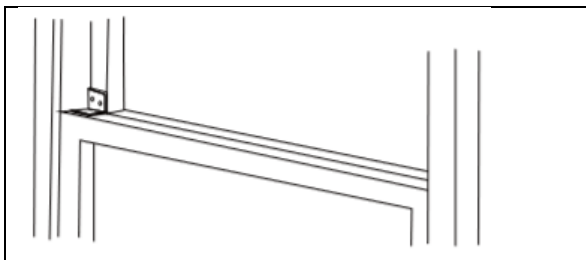

5. Bevestig de beveiligingssteun met een schroef van het type B, zoals afgebeeld.

### Montageinstructie luchtuitleatslang in het raam

Plaats het apparaat met de slang naast het raam en sluit dan adapter B (platte opening) van de uitleatslang aan op het raam (fig. E).

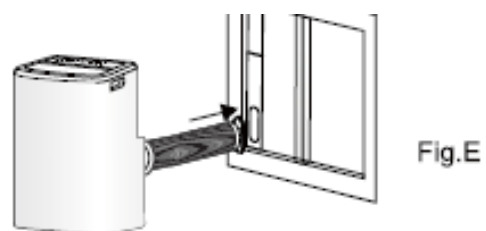



## Installatie

### Montageinstructie van de luchtuitleatslang in de wand

1. Maak een gat in de wand. Installeer de wanduitlaatadapter in de wand en zorg ervoor dat u deze stevig vastzet.
2. Bevestig de uitleatslang aan de wanduitlaatadapter. (Fig. G)

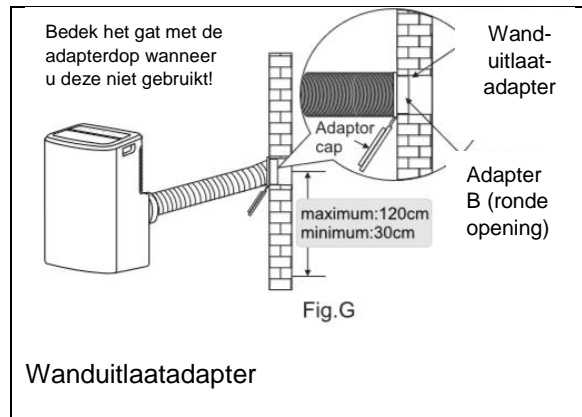

#### Opmerking:

1. De slang kan van 270 mm tot maximaal 1500 mm worden ingesteld. Voor een optimale werking van de mobiele airconditioner, geniet het de voorkeur om de lengte van de slang zo kort mogelijk te houden.
2. Het teveel strekken of buigen van de slang heeft invloed op de koefficiëntie. **(Zoals blijkt uit de volgende afbeelding)**

#### FOUT

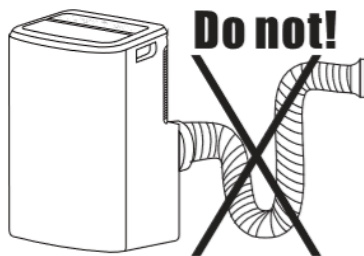

#### GOED

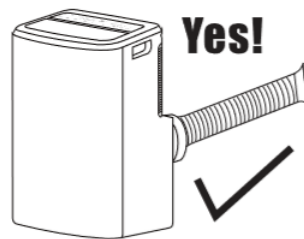

### Eenvoudige installatie

Indien het product geleverd is zonder raamschuifkit of wanduitlaat en de adapter B zo is, zoals weergegeven in fig. H, kunt u het raam enigszins openen en de slang zo plaatsen zoals weergegeven in fig. I.

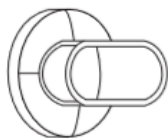

Fig.H

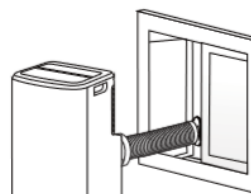
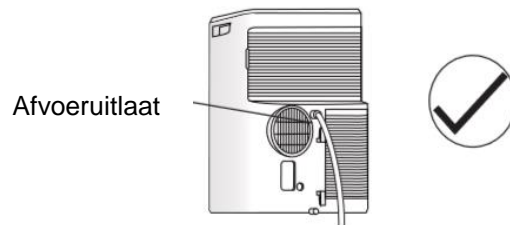

Fig.I

## Installatie

## Waterafvoer

- \* Verwijder tijdens het ontvochtigen de bovenste afvoerplug aan de achterkant van het apparaat. Bevestig de afvoerslang aan het gat. Plaats het andere uiteinde van de slang in de afvoer.



- \* Als het door u gekochte apparaat een pompafvoeruitlaat heeft, zoals hieronder weergegeven, moet u op de volgende manier aftappen: Verwijder de aftapplug van de pomp aan de achterkant van het apparaat, bevestig de afvoerslang aan het gat. Plaats het andere uiteinde van de slang in de afvoergang of andere afvoergebieden.



Pomp afvoeruitlaat

### **Opmerking:**

Zorg ervoor dat de slang stevig zit en er geen lekken zijn. Leid de slang naar de afvoer en zorg ervoor dat er geen knikken zijn waardoor het water niet weg kan stromen. Plaats het uiteinde van de slang in de afvoer en zorg ervoor dat het uiteinde van de slang naar beneden loopt om het water soepel weg te laten stromen. Laat het afvoerwater nooit omhoog lopen.

Wanneer het waterniveau van de onderste bak een vooraf bepaald niveau bereikt, geeft het display "P1" weer en het WATER FULL indicatielampje licht op. Beweeg het apparaat voorzichtig naar een locatie waar het water afgevoerd kan worden. Verwijder de onderste aftapplug en laat het water weglopen. Plaats de onderste aftapplug weer terug en start de machine opnieuw op. Het "P1"-symbool verdwijnt. Als de fout zich herhaalt, neem dan contact op voor onderhoud.

**OPMERKING: Zorg ervoor dat u de onderste aftapplug opnieuw installeert voordat u het apparaat weer gebruikt.**

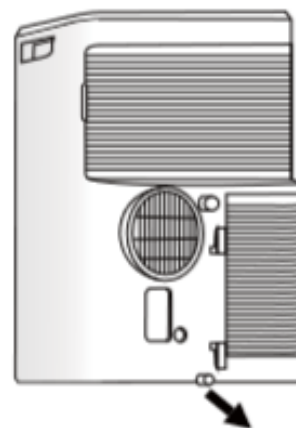

Afvoeruitlaat

## Onderhoud

### Waarschuwing

- \* Voor het reinigen van de airconditioner moet deze worden uitgeschakeld en moet de stekker er gedurende meer dan 5 minuten worden uitgetrokken, anders bestaat er een risico op elektrische schokken.
- \* Gebruik geen benzine, benzeen, thinner of andere chemicaliën of een vloeibaar insecticide op de airconditioner omdat deze stoffen kunnen leiden tot afbladdering van de lak, barsten of vervorming van plastic onderdelen.
- \* Probeer het apparaat nooit schoon te maken door water direct over de oppervlaktes te gieten, omdat dit de kwaliteit van de elektrische componenten en de isolatie van de bedrading zal aantasten.

### Reinigen van het apparaat

Als het apparaat vuil is, maakt u het voorzichtig schoon. Gebruik hiervoor een uitgewrongen doek met lauw water van minder dan 40°C (104°F).



### Reinigen van de luchtfilters

1. Verwijder de luchtroosters.  
Haal het bovenste en onderste luchtfilter eruit.  
Opmerking: Er zijn twee typen voor het lage inlaatrooster, zie fig. 1 of fig. 2.  
Als het lage inlaatrooster een schroef heeft, verwijder dan eerst de schroef.

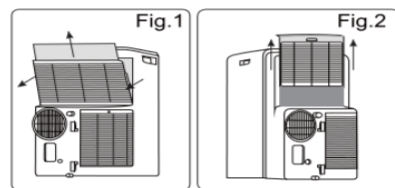

2. Reinigen van de luchtfilters.  
Gebruik een stofzuiger om de filters schoon te zuigen. Als de filters erg vuil zijn (bijvoorbeeld met vetig vuil), was ze dan uit met warm water (kouder dan 40°C (104°F)) met daarin opgelost een mild reinigingsmiddel en laat de filters dan in de schaduw door de lucht drogen.



3. Plaats de droge filters terug in de omgekeerde volgorde van hoe ze verwijderd zijn.  
Plaats dan de roosters terug op zijn plaats.

### Opmerking:

Als u het apparaat gedurende langere tijd niet gebruikt, trek dan de rubberen afvoerplug eruit om het water welke in het apparaat zit naar buiten af te voeren. Zie hiervoor de rechter afbeelding.

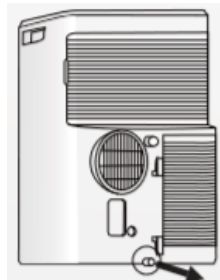

## Problemen oplossen

Probeer eerst de onderstaande suggesties om te zien of u uw probleem kunt oplossen zonder hulp van buitenaf.

Airconditioner werkt niet	
Oorzaken	Oplossingen
<ul style="list-style-type: none"> <li>De aan/uit-schakelaar is vergrendeld.</li> <li>Storing in stroomvoorziening.</li> </ul>	<ul style="list-style-type: none"> <li>Schakel de stroom in.</li> <li>Wacht op het herstel van de stroomvoorziening.</li> </ul>
<ul style="list-style-type: none"> <li>De zekering is doorgebrand.</li> </ul>	<ul style="list-style-type: none"> <li>Laat de zekering vervangen door een professional.</li> </ul>
<ul style="list-style-type: none"> <li>De ingestelde tijd voor het opstarten wordt niet bereikt.</li> </ul>	<ul style="list-style-type: none"> <li>Wacht of cancel de originele instelling.</li> </ul>

Apparaat start niet wanneer de AAN/UIT-toets wordt ingedrukt	
Oorzaken	Oplossingen
<ul style="list-style-type: none"> <li>Het uitschakelen heeft minder dan vier minuten eerder plaatsgevonden.</li> </ul>	<ul style="list-style-type: none"> <li>Wacht vier minuten.</li> </ul>
<ul style="list-style-type: none"> <li>De kamertemperatuur is lager dan de ingestelde temperatuur in de koelmodus of hoger dan de ingestelde temperatuur in de verwarmingsmodus.</li> </ul>	<ul style="list-style-type: none"> <li>Stel de temperatuur opnieuw in.</li> </ul>

De lucht wordt uitgeblazen, maar het koel- of verwarmingseffect is slecht	
Oorzaken	Oplossingen
<ul style="list-style-type: none"> <li>Fouten in de temperatuurinstelling.</li> </ul>	<ul style="list-style-type: none"> <li>Stel een juiste temperatuur in. De insteltemperatuur moet lager zijn dan de omgevingstemperatuur.</li> </ul>
<ul style="list-style-type: none"> <li>Het luchtfilter wordt geblokkeerd door stof.</li> </ul>	<ul style="list-style-type: none"> <li>Reinig het luchtfilter.</li> </ul>
<ul style="list-style-type: none"> <li>De luchtinlaat of -uitlaat van de machine is geblokkeerd.</li> </ul>	<ul style="list-style-type: none"> <li>Verwijder de blokkering.</li> </ul>
<ul style="list-style-type: none"> <li>Zet de airconditioner aan in een erg warme ruimte.</li> </ul>	<ul style="list-style-type: none"> <li>Sta extra tijd toe om opgeslagen warmte van wanden, plafonds, vloeren en meubels af te voeren.</li> </ul>
<ul style="list-style-type: none"> <li>De koelcapaciteit is onvoldoende.</li> </ul>	<ul style="list-style-type: none"> <li>Bereken de vereiste koel- of verwarmingscapaciteit opnieuw met uw leverancier.</li> </ul>
<ul style="list-style-type: none"> <li>De deuren en ramen zijn open.</li> </ul>	<ul style="list-style-type: none"> <li>Sluit de deuren en ramen.</li> </ul>

Ruis of trillingen	
Oorzaken	Oplossingen
<ul style="list-style-type: none"> <li>De ondergrond is niet vlak of niet vlak genoeg.</li> </ul>	<ul style="list-style-type: none"> <li>Plaats het apparaat indien mogelijk op een vlakke, effen ondergrond.</li> </ul>

## Onderhoudsmelding

### **WAARSCHUWING**

Neem voor onderhoud of afval contact op met uw installateur. Onderhoud door een onbevoegde persoon kan gevaren veroorzaken. Gebruik en onderhoud de airconditioner met R290-koelmiddel in overeenstemming met de vereisten van de fabrikant. Het hoofdstuk is voornamelijk gericht op speciale onderhoudsvezwreisten voor apparaten met het R290-koelmiddel. Vraag de reparateur om het after-sales technische handboek te lezen voor gedetailleerde informatie.